

## Notice de pose **PORTE DE GARAGE**



2 personnes

### **PREPARATION DE LA POSE**

#### Outils nécessaires



#### CONSIGNE D'INSTALLATION

**Lire attentivement cette consigne d'installation et cette notice avant installation. La porte enroulable doit être montée conformément aux instructions décrite dans ce manuel.**



**ATTENTION**, le non respect des consignes d'installation peut engendrer de sérieux dommages corporels et matériels

- **L'installation** ne peut être effectuée que par un professionnel, formé et habilité à cet effet.
- **L'installation** doit être effectuée selon les règles en vigueur. L'installateur doit s'assurer que les exigences des normes EN 12604 et EN 12453, sont satisfaites lors de l'installation de la porte enroulable.
- **Les travaux d'installation électrique**, ne doivent être réalisés que par des électriciens spécialisés habilités, et selon les règles de la NFC15100.
- **Après installation**, s'assurer du fonctionnement des sécurités.
- **Pour avoir une installation motorisée** de porte de garage enroulable la plus sûre possible, les conditions suivantes doivent être respectées :
  - Si l'installation est commandée par un interrupteur sans verrouillage celui-ci doit être installé en vue de la porte mais éloigné des parties mobiles et à une hauteur d'au moins 1.5m.
  - L'élément de manœuvre de secours doit être installé à moins de 1.8m de hauteur.
  - La ligne électrique doit être réservée au produit installé, selon les normes de sécurité en vigueur, d'une section de 2.5 mm<sup>2</sup> dotée d'un dispositif différentiel 30mA.

### **POSE DU VOLET ROULANT**

#### 1 Vérification du contenu du colis

Vérifier le contenu du colis de livraison avant départ usine sur le chantier. Contrôler les dimensions de la porte et l'intégralité du matériel en comparant avec le bon de livraison. Sur le chantier, vérifier les dimensions de l'ouverture par rapport aux dimensions de la porte finie.

#### 2 Mode de montage pose en applique

La porte de garage peut être montée selon différents types de pose. Les différents modes de pose sont symbolisés par les schémas ci-dessous :

Pose intérieure

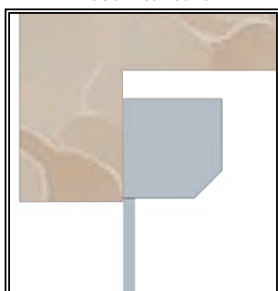

Pose sous dalle



Pose sous linteau

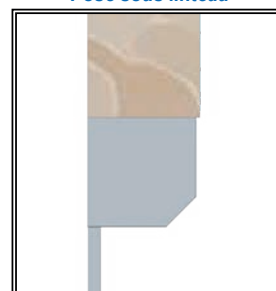

Le mode de pose doit être spécifié lors de la commande. Pour les 2 premiers types de poses, la procédure reste sensiblement la même, et sera expliqué dans un même chapitre.

Pour une pose sous linteau, les coulisses ne sont plus percées de face mais en tableau.

**3 Procédure de montage pose en applique**



**ATTENTION**, vérifier l'état de la surface du mur accueillant la porte enroulable.

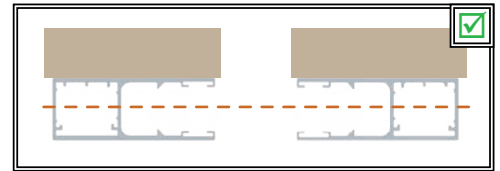

(Figure ci-dessous)

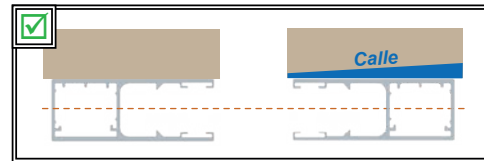
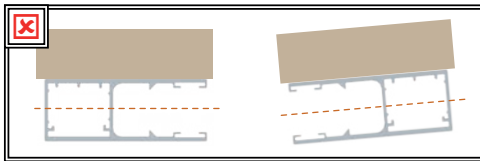

- Si les murs ne sont pas plans, inclure une cale permettant aux coulisses d'être fixées parallèlement. (Figure ci-dessous)

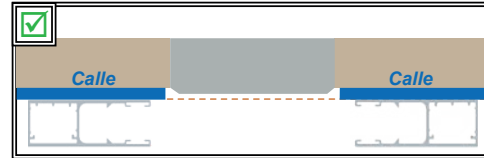
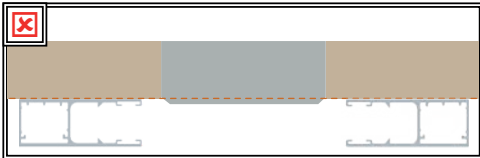

**ATTENTION**, ne levez en aucun cas la porte enroulable en s'aidant des coulisses.

- Ajuster avec précision la porte contre le mur, afin de pouvoir déterminer l'emplacement des perçages des trous. (A B C)
- Fixer la porte avec des serres joints. Reporter, à l'aide d'un crayon, les points de fixation sur le mur à travers les perçages des coulisses. (D)
- Faites basculer la porte vers l'avant, poser la au sol sur un carton afin de ne pas rayer le coffre. Effectuer le perçage des trous (Adapter la fixation à la nature du mur). (E)
- Remonter la porte en la basculant. En aucun cas ne s'aider des coulisses. Fixer la porte avec des serres joints, puis effectuer la fixation finale. Enlever les serres joints après la fixation. (F)

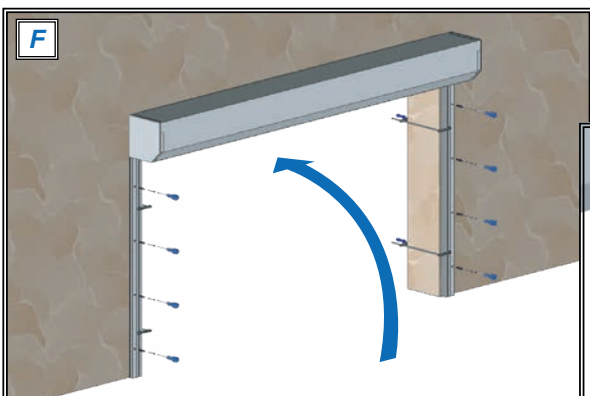
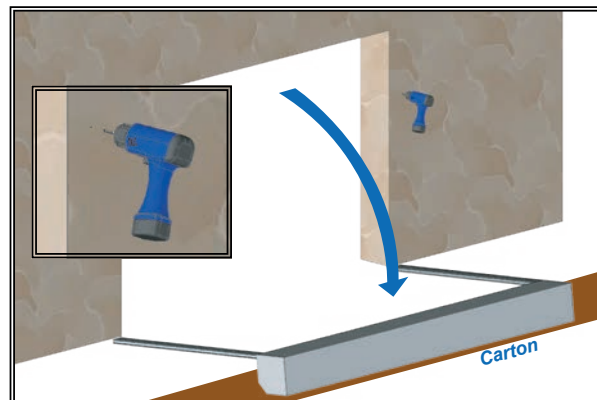
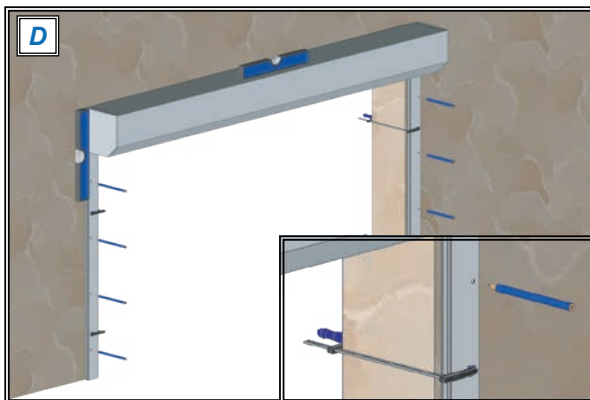
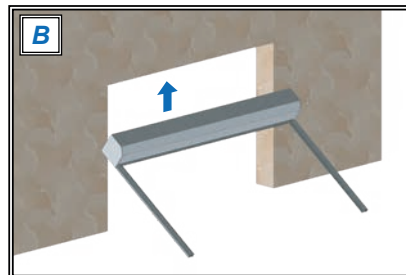
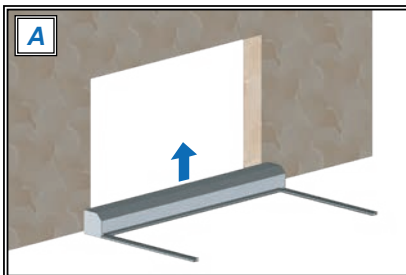

**4 Procédure de montage pose sous linteau.**

Vérifier, que les coulisses livrées sont percées en tableau.

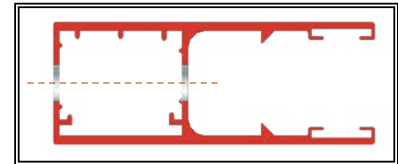
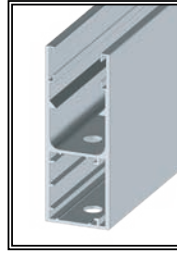

**ATTENTION**, vérifier l'état de surface du mur accueillant la porte enroulable.

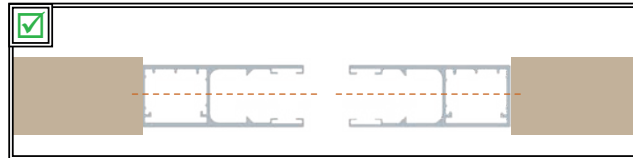

**ATTENTION**, ne levez en aucun cas la porte enroulable en s'aidant des coulisses.

- Lever la porte avec précaution en la tenant par le coffre et la poser dans l'emplacement de perçage des trous.
- Fixer la porte avec des serres joints et reporter les points de fixations sur le mur.
- Enlever la porte et la reposer sur le sol, effectuer le perçage des trous. Adapter la fixation à la nature du mur.
- Remonter la porte dans l'emplacement, afin de la fixer.

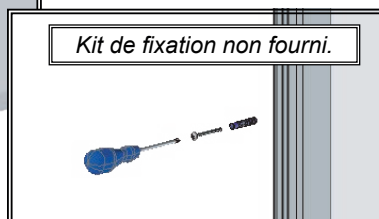
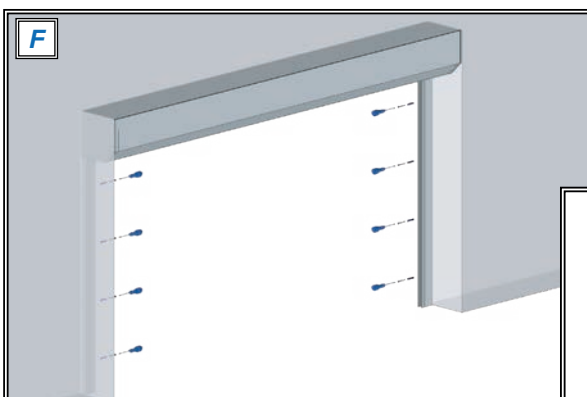
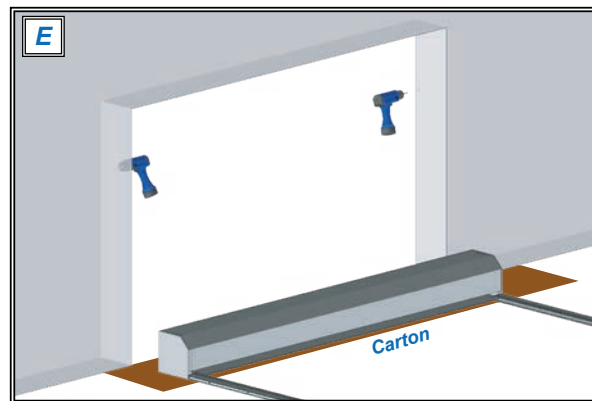
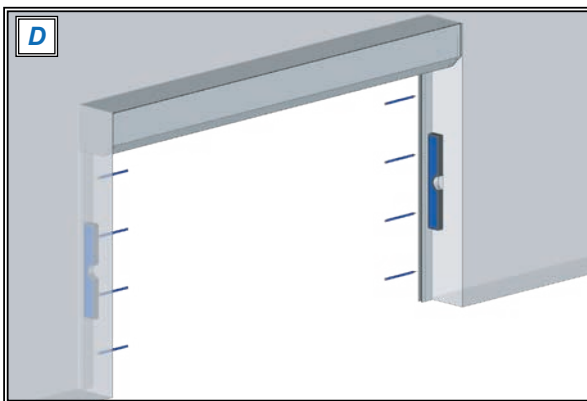
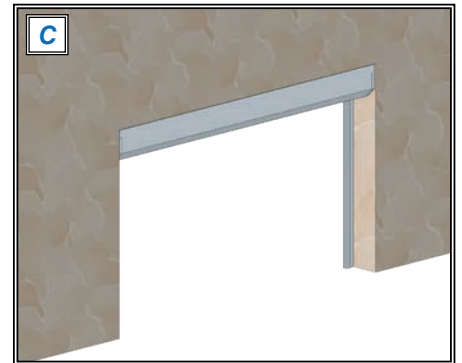
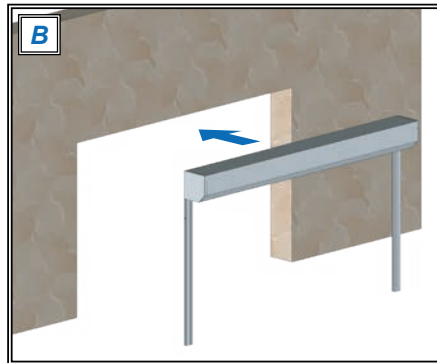
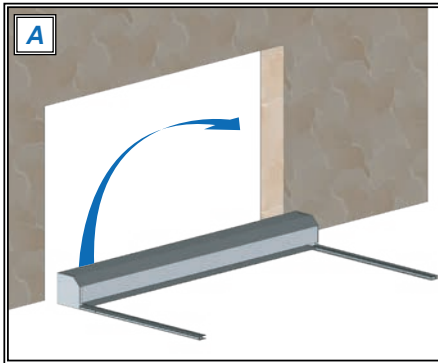

**5** Pose du tablier lame ALU-77mm dans le coffre de 300.

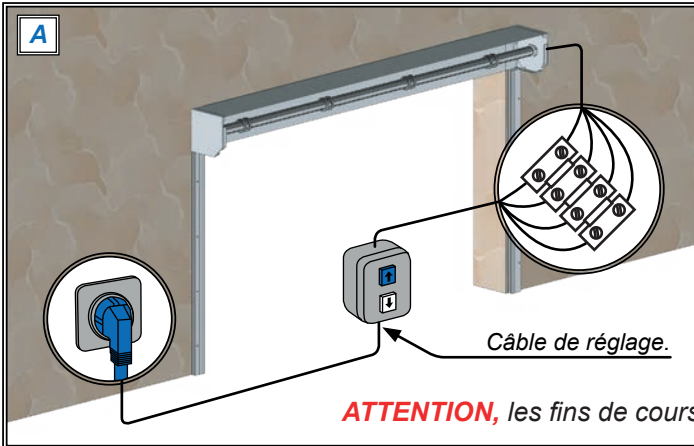

Utiliser le câble de réglage pour orienter l'axe lors de l'accrochage du tablier.

**ATTENTION**, les fins de course hautes et basses ne sont pas encore réglées.

**B** **ATTENTION**, lors de l'introduction du tablier au dessus de l'arbre, la surface du profil risque de se rayer.

Protéger le tablier contre des dommages lors du montage :

- Enroulez autour des bagues une protection (chiffon ou autre) pour éviter toutes rayures.

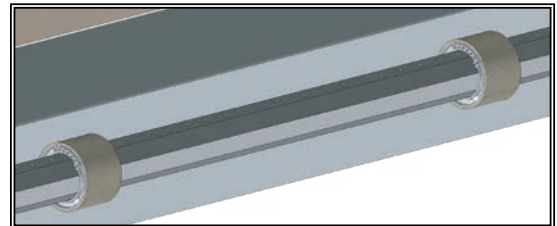

**C** **ATTENTION**, lors de l'introduction du tablier, il faut veiller à ne pas endommager le câble de connexion.

Amener le tablier comme suit dans les coulisses :

- Attention au câble de connexion
- La lame finale en avant
- Par-dessus l'axe
- Jusqu'à la moitié environ

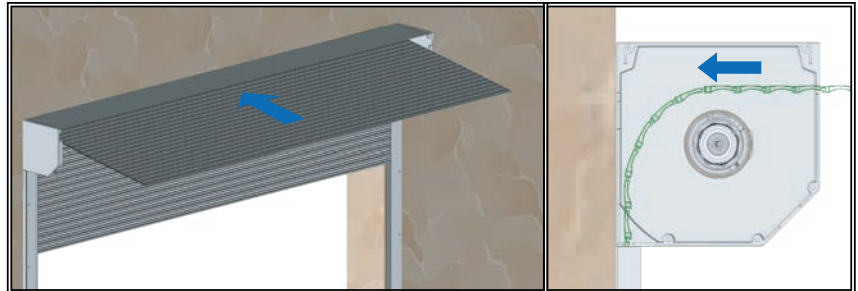

- Enfiler les verrous automatiques sur la première lame en respectant le bon alignement
- Répartir le nombre de verrous automatiques sur la largeur du tablier
- Introduire le tablier complètement dans les coulisses
- Enlever les protections. ( **B** )

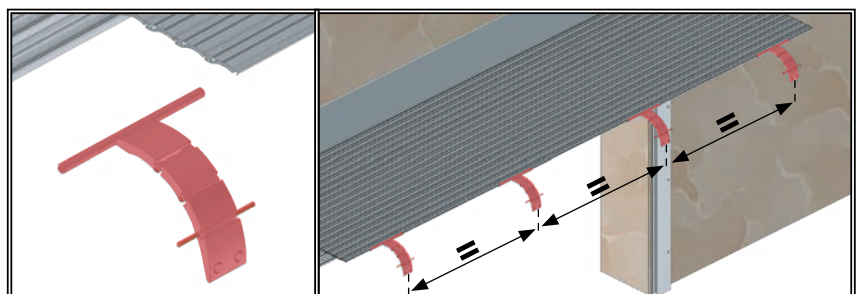

**D** **ATTENTION**, l'utilisation de vis non appropriées risque d'endommager le moteur dans l'arbre.

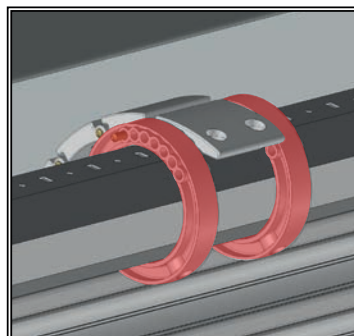
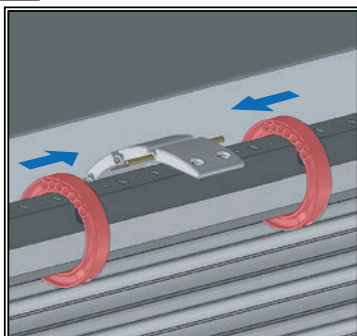

## 6 Réglage des fins de courses moteur

Les moteurs tubulaires ont un système de fin de course électromécanique qui interrompt la tension de série 230V quand la porte enroulable arrive à ses fins de course. Pour régler ses limites, agissez sur les deux vis de réglages positionnées sur la tête moteur. Les limites de fin de course sont pré-réglées en usine à plus ou moins trois tours dans chaque sens.

- 1 - Pour savoir laquelle des 2 vis utiliser, il suffit de regarder le sens de rotation de la porte : si le tube tourne dans la direction «A», il faudra utiliser la vis «A» pour régler la fin de course dans ce sens. Si la direction est opposée (B) il faudra utiliser la vis «B».
- 2 - Faire fonctionner la porte enroulable dans la direction dans laquelle on veut régler la fin de course. Après quelques tours le moteur s'arrête au point limite pré-réglé.
- 3 - Tourner la vis de réglage relative au sens de rotation en direction «+» jusqu'à la position désirée.
- 4 - Inverser le sens de rotation du moteur et régler la deuxième fin de course.

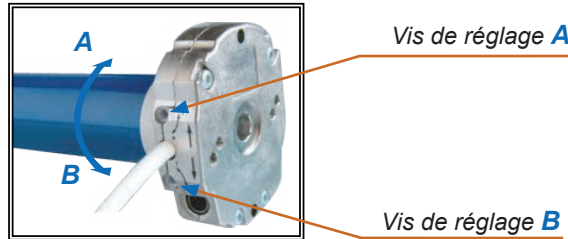

## 7 Motorisation



**ATTENTION**, l'installation doit être conforme à la norme NFC 15-100.

Pour votre sécurité, avant toute opération d'installation et de branchement, assurez-vous que le courant est bien coupé.

### Raccordement électrique :

Après avoir installé la porte enroulable, couper l'alimentation du secteur. Brancher les fils conformément au schéma ci-dessous sur une ligne secteur dédiée à la porte.

### ATTENTION

Avant toute opération d'installation et de branchement, assurez-vous que le courant soit coupé.  
(Ligne hors tension)

### A Cablage dans le cas : Moteur à droite enroulement intérieur / Moteur à gauche enroulement intérieur.

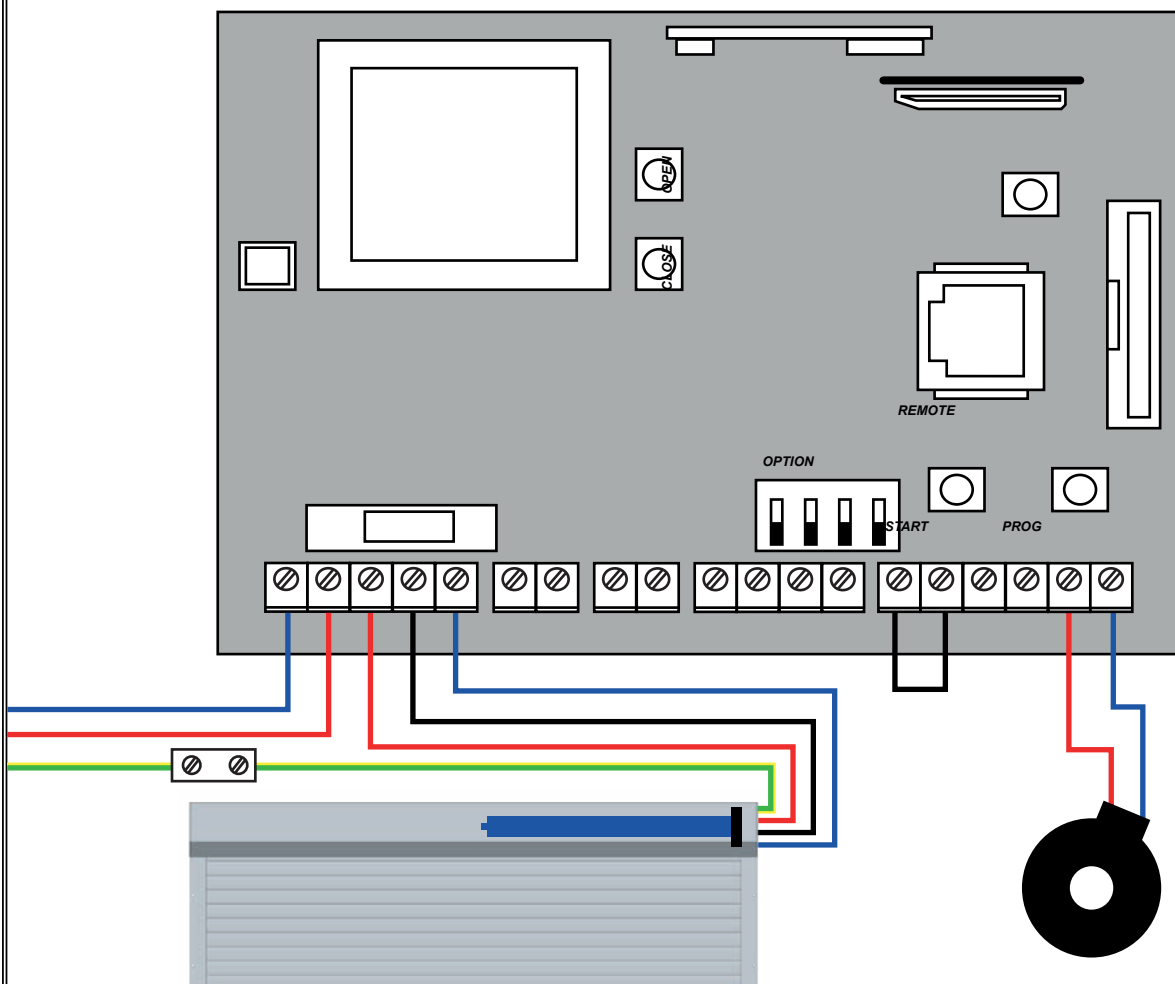

**B** Câblage dans le cas : Moteur à droite enroulement extérieur / Moteur à gauche enroulement extérieur.

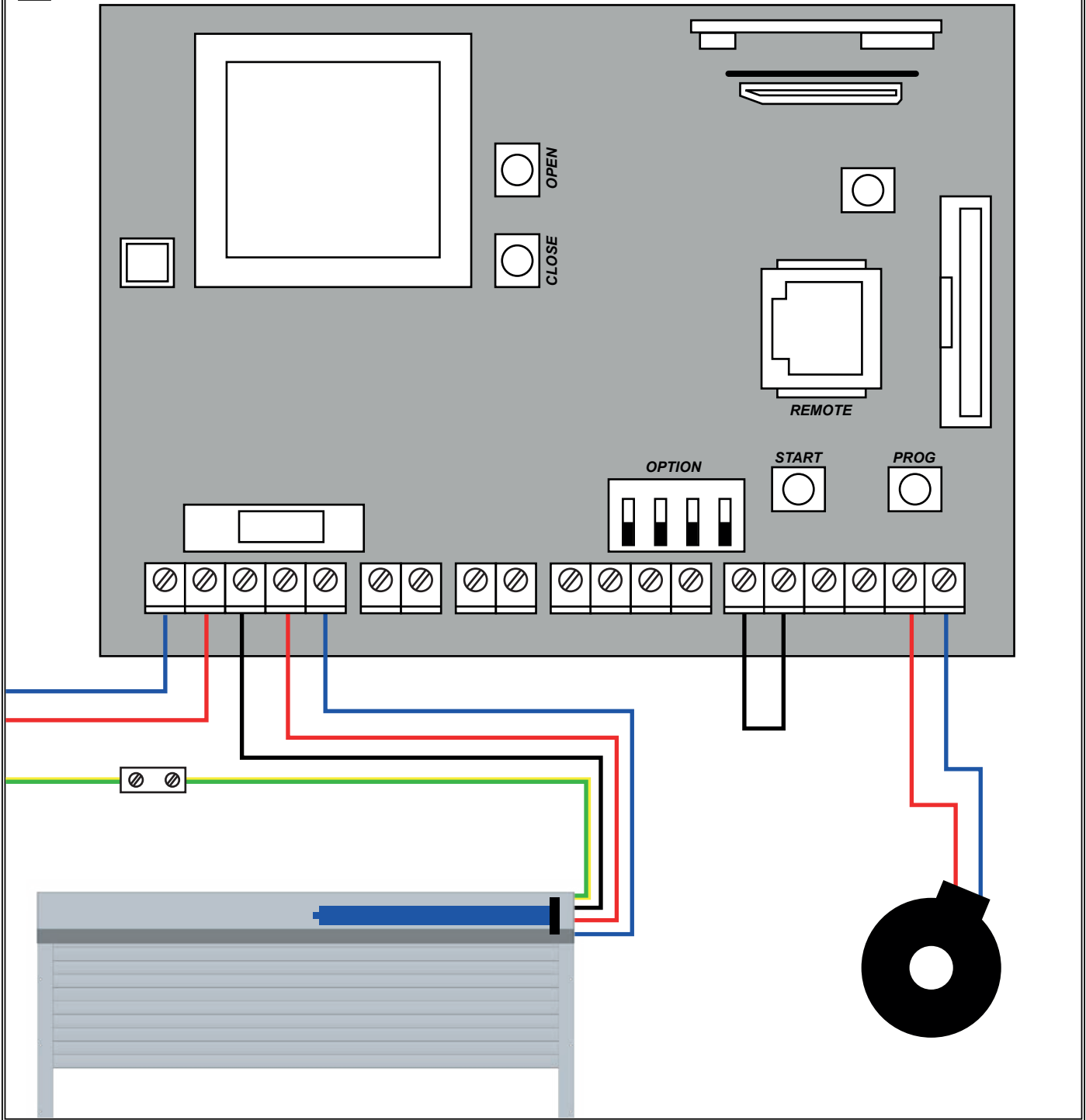

**8 Programmation**

**A** - Après avoir réglé parfaitement les 2 fins de courses, fermer la porte enroulable.

**B** - Appuyer sur le bouton « **PROG** ». **LA LED ROUGE S'ALLUME ET LE RESTE.**



**C** - Appuyer sur le bouton « **START** ». **LA LED ROUGE TOUJOURS ALLUMÉE.**



**Les opérations suivantes sont automatiques (ne pas utiliser les émetteurs).**

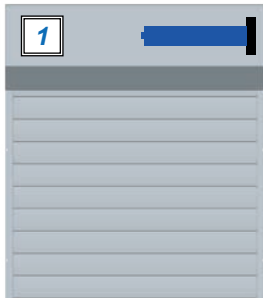

Position fermée

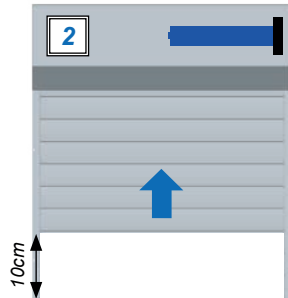

Montée puis arrêt

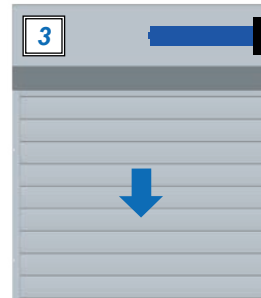

Descente :  
Contrôle FDC BAS.

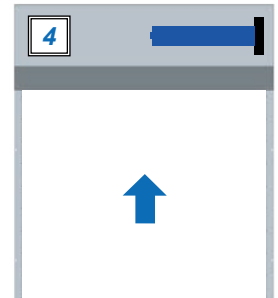

Montée :  
Contrôle FDC HAUT.

**C** - Appuyer sur le bouton « **START** ». **LA LED ROUGE TOUJOURS ALLUMÉE.**

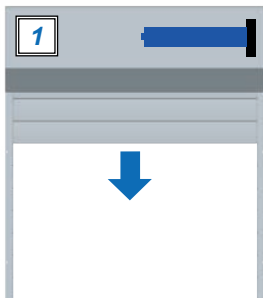

Fermeture



Fermé : Attendre 5s

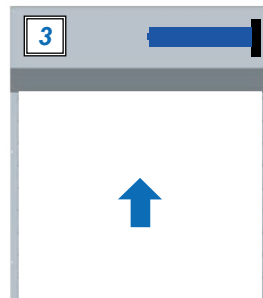

Ouverture

**AUTO TEST  
ATTENDRE 10s**

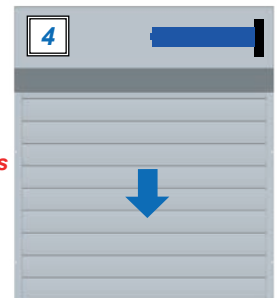

Fermeture  
Attendre 5s  
La LED rouge s'éteint.

**FIN DE LA PROCEDURE**

Procéder à un essais ouverture fermeture avec un émetteur.